

Рис. 3 - Сборка ящиков

Шаг 4

Присоедините к столешнице ① царгу ③ при помощи стяжек. Присоедините ножки ⑤ к столешнице винтами мебельными М6х12, к царге - еврвинтами 7х70. Используйте для этого ключ шестигранный. Присоедините тумбу к столешнице стяжками, к царге - саморезами 3,5х30. Поставьте стол на ножки, после чего установите ящики в нишу тумбы.

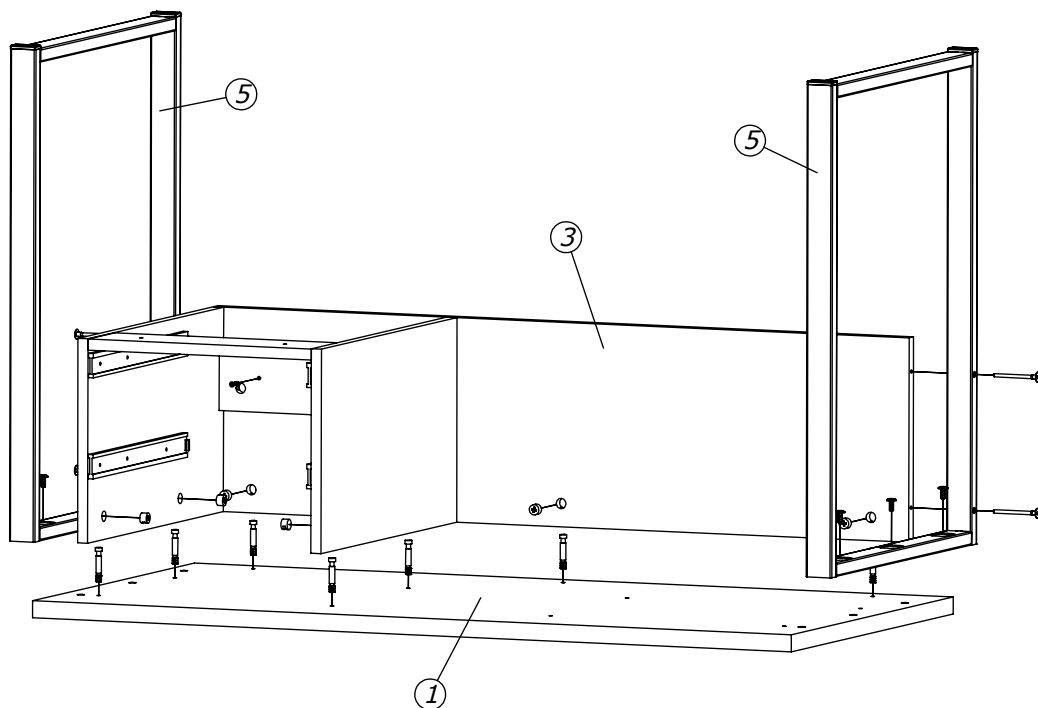

ПАСПОРТ ИЗДЕЛИЯ



Группа компаний
«Эвент»

Стол "Андерс"



Модель	Габаритные размеры ШхГхВ, см	Масса, кг	Цвет ножек
Андерс 120	120х60х75	33,7	черный
Андерс 140	140х60х75	36,6	

Адрес: Россия, г. Рязань, Куйбышевское шоссе, д. 41, офис 206.
Телефон: 8 800 2222-198, E-mail: info@event-gk.ru.
Сайты: www.make-mebel.com, www.event-gk.ru.

Уважаемый покупатель благодарим Вас за приобретение нашей продукции. Убедительно просим Вас ознакомиться с данной инструкцией и следовать ее рекомендациям.

1. Описание







Стильный и элегантный стол от фирмы Make Mebel идеально впишется в интерьер любой комнаты вашего дома. В кабинете из него получится замечательный компьютерный, игровой или письменный стол. В детской его можно использовать как рабочее место для школьника. Благодаря использованию прочных и качественных материалов стол очень крепкий надежный. Его столешница изготовлена из ЛДСП преиум класса толщиной 25 мм, ножки - из профильной трубы 40x20x1,5 мм и окрашены порошковой краской. Тумба может быть установлена как на правую, так и на левую сторону. Выпускается 2 модели стола: "Андерс 120" и "Андерс 140".

2. Комплектовочная ведомость

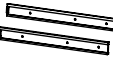
Комплектация деталей

№	Наименование детали и ее размер, см	Модель	
		Андерс 120	Андерс 140
1	Столешница 120x60	1	
2	Столешница 140x60		1
3	Царга 110x30	1	
4	Царга 130x30		1
5	Ножка 72,5x54		2
6	Бок левый	1	
7	Бок правый	1	
8	Перемычка	2	
9	Фасад ящика	2	
10	Стенка ящика левая	2	
11	Стенка ящика правая	2	
12	Стенка ящика задняя	2	
13	Стенка ящика передняя	2	
14	Дно ящика	2	

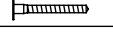
Комплектация фурнитуры

№	Наименование фурнитуры	Модель	
		Андерс 120	Андерс 140
15	Ручка с крепежем 	2	
16	Направляющая шариковая 350 	2 компл.	
17	Стяжка (шток и эксцентрик) 	11	
18	Винт мебельн. М6x12 	6	
19	Евровинт 7x70 	4	
20	Евровинт 7x50 	8	
21	Заглушка для евровинта 	4	
22	Саморез 3,5x16 	24	

Прежде чем приступить к сборке проверьте комплектацию изделия.



3. Транспортировка, хранение, эксплуатация и уход за мебелью.

Изделие допускается транспортировать в упаковке предприятия-изготовителя любым видом транспорта при условии надежной защиты от механических повреждений и влаги.

Не допускается воздействие влаги. Изделие должно храниться и эксплуатироваться в сухих и теплых помещениях. Не рекомендуется устанавливать изделие около источников тепла. Удаление пыли с поверхности изделия следует производить мягкой тканью с использованием специальных составов по уходу за мебелью.

4. Гарантии изготовителя

Гарантийный срок эксплуатации 24 месяца с момента приобретения, при условии соблюдения Покупателем правил транспортировки, хранения и эксплуатации. Срок службы изделия 5 лет. Предприятие-изготовитель не несет ответственности за недостатки изделия, появившиеся в результате несоблюдения Покупателем правил эксплуатации, сборки, транспортировки и ухода за мебелью.

23	Саморез 3,5x30 	6
24	Шкант 	6
25	Гвоздь 1,6x25 	50
26	Ключ шестигранный 	1

5. Инструкция по сборке (на примере модели Андерс 120 с установкой тумбы на правую сторону)

Шаг 1

Разберите направляющие на подвижную и неподвижную части, для чего раздвиньте их на всю длину, надавите на деблокировочный рычаг, и снимите их внутренние подвижные части. Неподвижные части прикрутите к боку левому (6) и боку правому (7) с помощью саморезов 3,5x16 (см. рис. 1). Используйте при этом разметку на боках.



Рис. 1 - Установка направляющих на бока тумбы

Шаг 2

Соедините бок левый (6) и бок правый (7) с перемычками (8), для чего вверните в отверстия на боках штоки стяжек и установите шканты (см. рис. 2). Перемычки (8) наложите на бока (6) и (7) таким образом, чтоб штоки стяжек и шканты на боках встали в отверстия на перемычках, после чего затяните эксцентрики стяжек до упора, чтоб получилась жесткая фиксация.

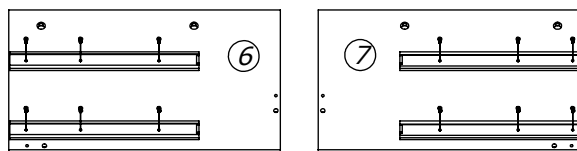
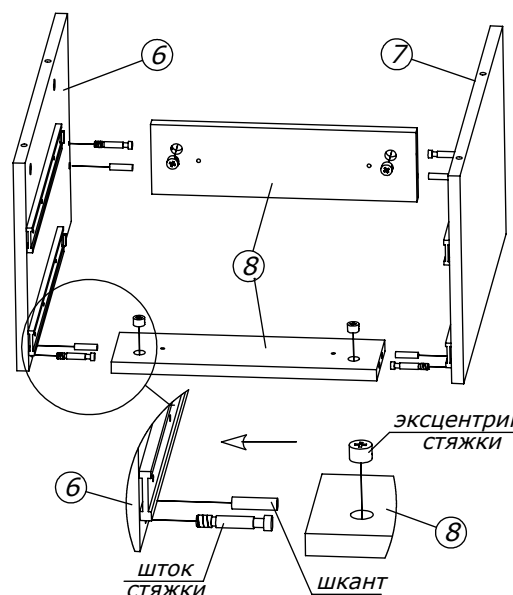

Рис. 2 - Сборка тумбы

Шаг 3

Прикрутите переднюю стенку ящика (13) к фасаду ящика (9) саморезами 3,5x30, используя разметку на фасаде. Соберите ящик, соединив его стенки (10), (11), (12) и (13) евровинтами 7x50 при помощи ключа шестигранного. Положите каркас ящика лицом вниз и прибейте к нему гвоздями дно (14). Прикрутите подвижные части направляющих на левую и правую стенки ящика саморезами 3,5x16 используя разметку (вплотную к фасаду (9)). Затем прикрутите к ящикам ручки.