

Шаг 5 (на примере 3-х дверной тумбы)

На дно (4) наложите центральную часть тумбы и бока (5) таким образом, чтоб штоки стяжек и шканты, дна (4) встали в отверстия ответных деталей, после чего затяните эксцентрики стяжек до упора, чтоб получилась жесткая фиксация. Детали ДВП (12) установите в пазы собранной конструкции. Сверху установите крышу (3) и зафиксируйте ее затянув эксцентрики стяжек.

На дверцы боковые (10) прикрутите накладные петли (прямые) при помощи саморезов 3,5x16. На дверцу центральную (11) трехдверной тумбы прикрутите вкладки петли (изогнутые) при помощи саморезов 3,5x16.

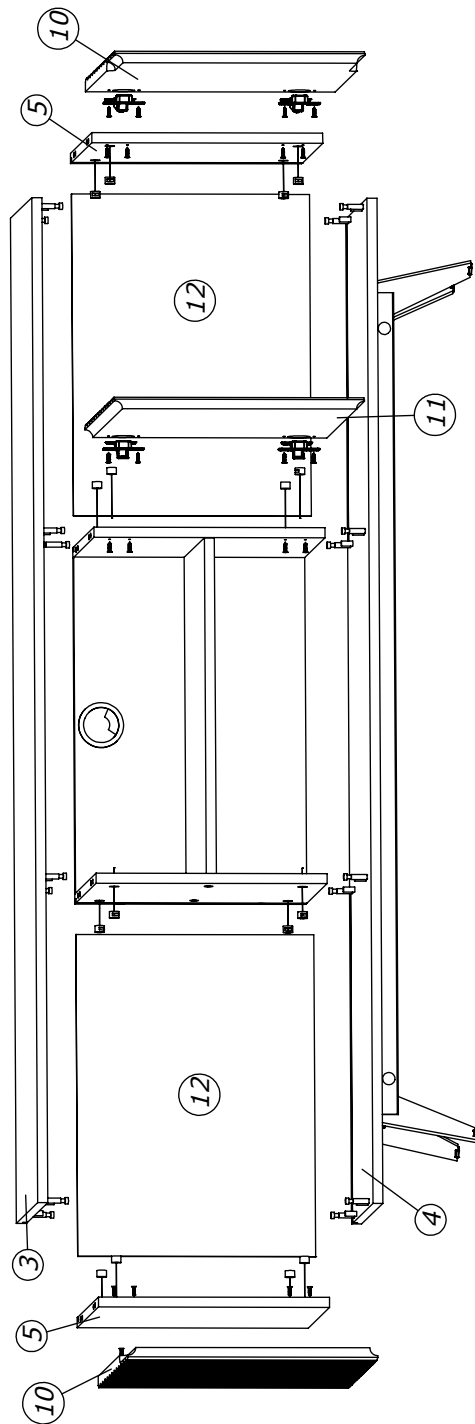

Шаг 6

С помощью крестовой отвертки произведите регулировку петель сначала по вертикали - ослабляя шурупы и фиксируя дверку в нужном положении, затем по горизонтали - выкручивая или закручивая регулировочный винт, и по глубине - ослабляя регулировочный винт и фиксируя дверку в нужном положении.

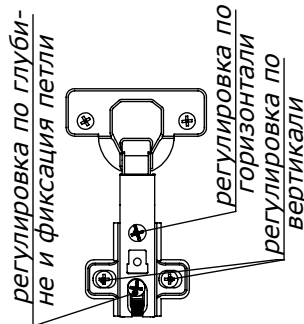

ПАСПОРТ ИЗДЕЛИЯ

MAKE
MEBEL

Группа компаний
«Эвент»

Тумба под телевизор "Фокстрот"



Рис. 1 - 2-х дверная



Рис. 2 - 3-х дверная

Модель	Габаритные размеры ШxГxВ, см	Масса, кг	Рис	Цвет подставки
"Фокстрот" 2-х дверная	160x40x55	48	1	черный
"Фокстрот" 3-х дверная		51	2	

Адрес: Россия, г. Рязань, Куйбышевское шоссе, д. 41, офис 206.
Телефон: 8 800 2222-198, E-mail: info@event-gk.ru.
Сайты: www.make-mebel.com, www.event-gk.ru.

Уважаемый покупатель благодарим Вас за приобретение нашей продукции. Убедительно просим Вас ознакомиться с данной инструкцией и следовать ее рекомендациям.

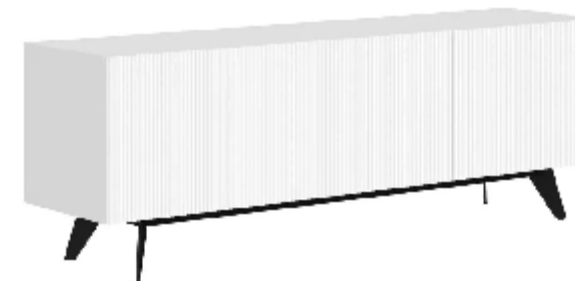
1. Описание











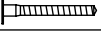

Стильная и элегантная тумба под телевизор от фирмы Make Mebel украсит и дополнит интерьер гостиной или спальни комнаты. Её отличительной особенностью является фасад из крашеного МДФ с 3D фрезеровкой. Выпускается две модели - с двумя и тремя дверками (см. рис. 1 и 2). Корпус тумбы изготовлен из ЛДСП премиум класса, подставка - из стальной трубы 30x20 мм с порошковым покрытием. Высота подставки 15 см.

2. Комплектовочная ведомость

Комплектация деталей

№	Наименование детали и ее размер, см	Кол-во для	
		2-х дверной	3-х дверной
1	Ножка (130)	2	
2	Перемычка ножки (22)	2	
3	Крыша (160x38)	1	
4	Дно (160x38)	1	
5	Бок (38x37)	2	
6	Стенка с разметкой под петли (38x37)	-	1
7	Стенка (38x37)	2	1
8	Полка (53x36)	1	
9	Стенка задняя (53x37)	1	
10	Дверца боковая (53x40)	2	
11	Дверца центральная (53x40)	-	1
12	ДВП (51x38)	2	

Комплектация фурнитуры

№	Наименование фурнитуры и ее размер	Кол-во для	
		2-х дверной	3-х дверной
1	Винт М8 	4	
2	Заглушка 	4	
3	Саморез 4,2x13 	8	
4	Подпятник 	4	
5	Стяжка (шток и эксцентрик) 	16	
6	Евровинт 	10	
7	Шкант 	16	
8	Саморез 3,5x16 	16	24
9	Петля накладн. 	4	
10	Петля вкладная 	-	2
11	Крышка 	1	
12	Наклейка 	10	
13	Ключ на 4 	1	
14	Ключ на 6 	1	

3. Транспортировка, хранение, эксплуатация и уход за мебелью.

Изделие допускается транспортировать в упаковке предприятия-изготовителя любым видом транспорта при условии надежной защиты от механических повреждений и влаги. Не допускается воздействие влаги.

Изделие должно храниться и эксплуатироваться в сухих и теплых помещениях. Не рекомендуется устанавливать изделие около источников тепла. Удаление пыли с поверхности изделия следует производить мягкой тканью с использованием специальных составов по уходу за мебелью. Максимальная нагрузка на тумбу - 60 кг.

4. Гарантии изготовителя

Гарантийный срок эксплуатации 24 месяца с момента приобретения, при условии соблюдения Покупателем правил транспортировки, хранения и эксплуатации. Срок службы изделия 5 лет. Предприятие-изготовитель не несет ответственности за недостатки изделия, появившиеся в результате несоблюдения Покупателем правил эксплуатации, сборки, транспортировки и ухода за мебелью.

5. Инструкция по сборке

Шаг 1

Соберите подставку, для чего соедините ножки (1) с перемычками ножек (2) винтами М8 при помощи ключа на 6. Отверстия на ножках закройте заглушками. На низ ножек установите подпятники.

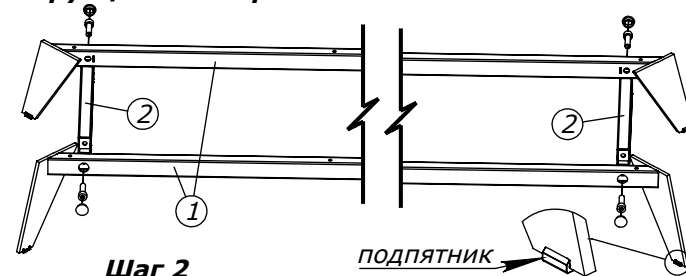

Шаг 2

Положите дно (4) на ровную поверхность разметкой под саморезы вверх и соедините его с подставкой саморезами 4,2x13.

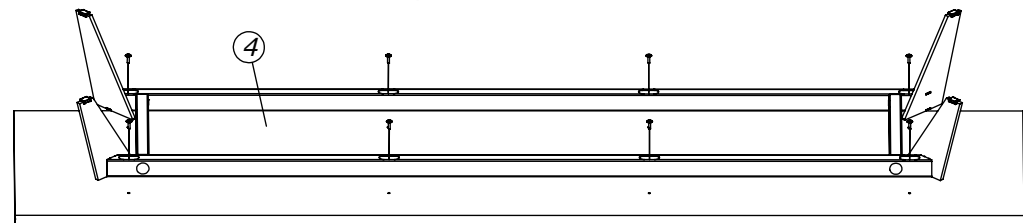

Шаг 3

Вверните в отверстия крыши (3) и дна (4) штоки стяжек и установите шканты.

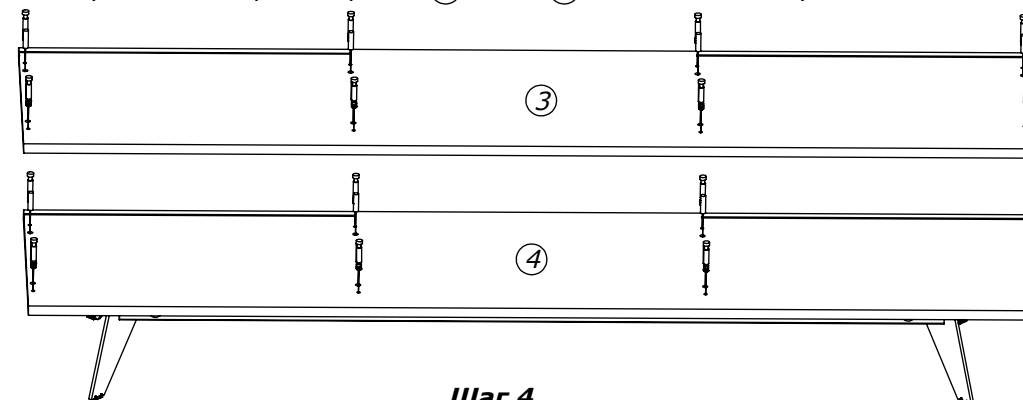

Шаг 4

Соберите центральную часть тумбы, для чего соедините стенки (6) и (7) с полкой (8) и стенкой задней (9) евровинтами при помощи ключа на 4. Стенки (6) и (7) при этом нужно установить пазом под ДВП наружу. Стенку с разметкой под петли (6) трехдверной тумбы установите на сторону куда будет открываться центральная дверца. На головки евровинтов установите декоративные наклейки. В отверстие на стенке задней (9) установите крышку.

